

■ 型号含义

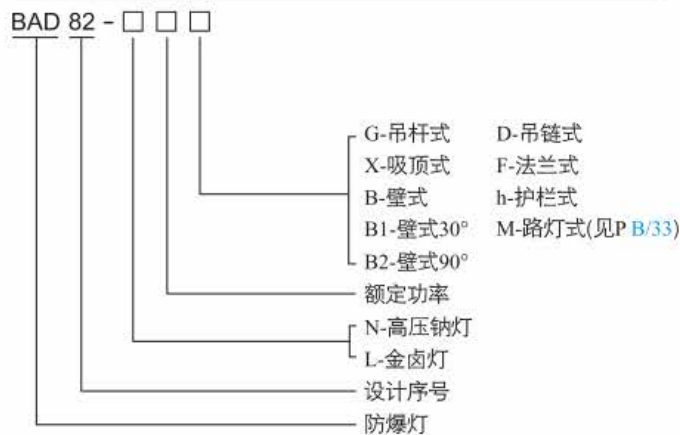

注: 需补偿电容功能请注明。



注: 可带保护网

■ 适用范围

1. 1区、2区ⅡA~ⅡC类爆炸性气体环境, 和/或21区、22区爆炸性粉尘场所;
2. 温度组别: T1~T4;
3. 户内、户外(IP66);
4. 用于化工、炼油、石油开采、海洋石油平台、油轮、军工等危险场所照明之用。

■ 产品特点

1. 铸铝合金压铸外壳, 表面高压静电喷塑, 具有良好的防腐性能, 不锈钢外露紧固件;
2. 抗高能量冲击的钢化玻璃透明罩, 棱晶防眩光设计;
3. 密封圈采用耐高温、抗老化硅橡胶, 具有良好的防尘、防水性能;
4. 灯具为一体化结构, 但光源腔、电器箱和接线腔分别独立, 接线时只需打开接线腔, 安装维护方便、安全;
5. 灯体与安装附件(出线套)之间采用专用结构(无线连接), 且各种安装方式的安装附件可互换、可通用, 安装维护非常方便、快捷、安全;
6. 高纯铝反光罩, 表面阳极氧化处理, 提高了灯具的使用效率;
7. 灯具内置电感镇流器, 可带补偿电容, 功率因数 ≥ 0.9 ;
8. 设置了方便开启的孔并采用了专用结构(自动悬挂安全结构), 使更换光源快捷、方便、安全;
9. 钢管或电缆布线。

■ 主要技术参数

额定电压(V)	防爆标志	防护等级	防腐等级	进线口螺纹(G)	电缆外径(mm)
220/230*/240*	Ex db Ⅱ C T3/T4/T5 Gb Ex tb Ⅲ C T195°C/T130°C/T95°C Db	IP66	WF1, WF2*	3/4	$\phi 9 \sim \phi 14$
光源种类	高压钠灯		金卤灯		
光源功率(W)	70,100,110	150,250,400	70,100,150/175,250	400	
防爆标志	Ex db Ⅱ C T5 Gb Ex tb Ⅲ C T95°C Db	Ex db Ⅱ C T4 Gb Ex tb Ⅲ C T130°C Db	Ex db Ⅱ C T4 Gb Ex tb Ⅲ C T130°C Db	Ex db Ⅱ C T3 Gb Ex tb Ⅲ C T195°C Db	
灯座	E27/E40	E40	E27/E40	E40	

*: 订购时需提出。

■ 配光曲线

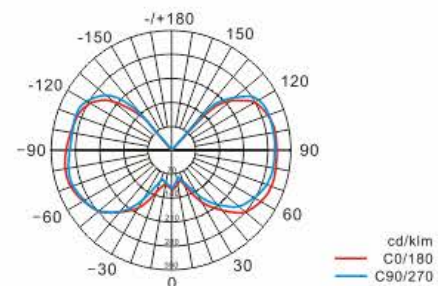
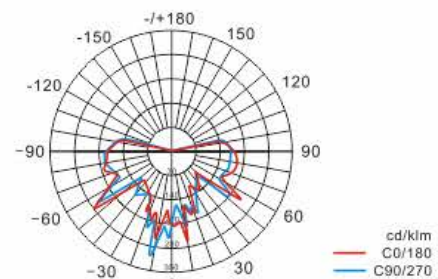

BAD82-系列防爆灯(ⅡC、ⅢC)

■ BAD82-系列外形及安装尺寸

光源种类	功率(W)	安装尺寸(mm)	
		A	B
高压钠灯	70, 100, 110	450	403
	150	495	448
金卤灯	70, 100, 150	450	403
	175	495	448

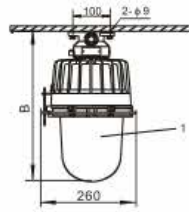

吸顶式(X)

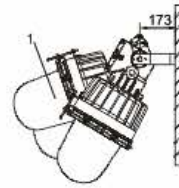

壁式(B)(30~90°可调)

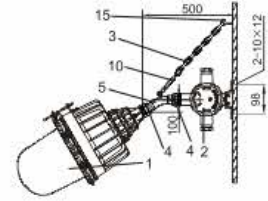

壁式(B1)30°

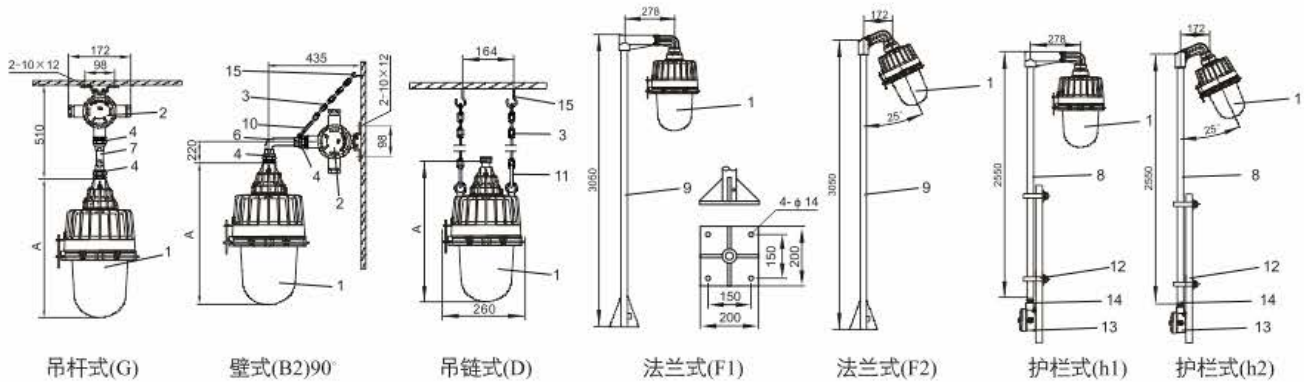

吊杆式(G)

壁式(B2)90°

吊链式(D)

法兰式(F1)

法兰式(F2)

护栏式(h1)

护栏式(h2)

■ BAD82-250/400外形及安装尺寸

光源种类	功率(W)	尺寸(mm)	
		A	B
高压钠灯	250	572	529
	400		
金卤灯	250	572	529
	400		

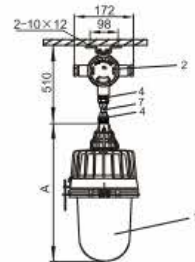

吊杆式(G)

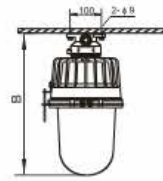

吸顶式(X)

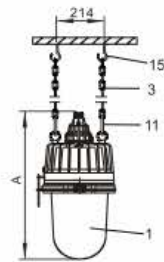

吊链式(D)

序号	名称	备注
1	防爆灯	
2	防爆接线盒	AH-G3/4dC
3	4mm链条	300mm(标配)
4	防爆活接头BHJ-BG3/4/G3/4Qe	用户自备
5	弯杆30°	G3/4
6	弯杆90°	G3/4
7	直杆	G3/4 300mm
8	h护栏直杆	G1 1/4

序号	名称	备注
9	F法兰直杆	G1 1/4
10	CC型索具螺旋扣M6	-
11	弹簧扣(304)	-
12	U型安装管夹	用户自备
13	防爆接线盒	AH-CG3/4C
14	护栏杆转接头(内置)	G3/4
15	膨胀挂钩	M6×91
-	-	-